

HCG

HCG 和成卫浴

和成淬炼 迈向百年



和成官方微信



服务超人微信



和成官方网站

和成（中国）有限公司

上海市长宁区遵义路107号安泰大厦905-907

T: 86-21-6628 6111 F: 86-21-6628 7898



9073 医养产品系列  
[全生命周期健康辅助]



# Contents

---

## 90 关爱生活

生活自理，提供安全辅助

## 7 生活辅助

减轻负担，辅助日常照顾

## 3 医疗场景

专业产品，助力医疗领域

---

## 技术优势

产品信息列表

---

# 9073 医养产品系列

[全生命周期健康辅助]

HCG 9073医养产品系列，集合展现 **关爱、辅助、医疗助力** 的产品理念，探索 **全生命周期健康辅助** 新模式。

始终秉承着创新、品质与服务的设计理念，根据不同年龄段，不同身体状况，不同的使用需求规划了差异化的产品组合。

HCG研究开发部成立于1980年，自主研发卫浴产品已有42载，以创新、品质与服务的设计理念，将艺术与人体工程学原理融入产品，创造出舒适的每日生活享受。





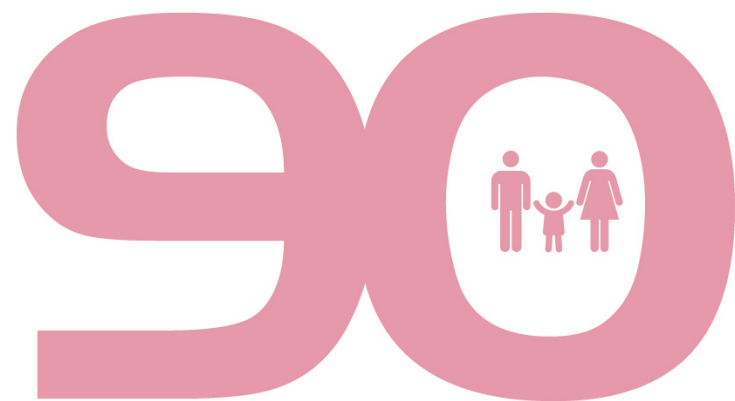

## 关爱生活

生活自理，提供安全辅助

这是面向 **90%** 普罗大众规划了的第一步，  
作为**全生命周期健康辅助**的坚实基础，  
涵盖日常生活中的方方面面：

多材质扶手可应用在各个场合，提供支撑、预防跌倒；  
黑科技尿感小便斗精确自动冲水，堵塞自动停止冲水，疏通后自动恢复冲水；  
节水型马桶从点滴做起节约每一份资源；  
感应龙头及脚踢冲水马桶的全面应用，  
可以避免手接触，方便使用，降低交叉感染风险……



A HF8707N 小便斗扶手  
B AF3451NHB 嵌入式小便斗感应冲水器  
C U2880KB 挂墙式小便斗



E HF8706N 落地支撑扶手  
F C3410 单体马桶



G HF1264 台上脸盆扶手  
H AF3192HN 自动感应龙头  
M FB9103 19孔开孔式落水  
N L4562SAW 台面上脸盆





## 生活辅助

减轻负担，辅助日常照顾



7% 的重点人群的辅助需求，我们更为重视。  
时光飞逝，生命中总有特殊篇章，需要额外的关注，  
作为全生命周期健康辅助的重要部分，涵盖各种特殊的生活需求：

跌倒侦测扶手，全面监测技术，自动识别不佳的状态并做出提示，  
成为更安全的洗手间；

多材料、多功能适合家庭使用的扶手设计，让居家辅助更为舒适；

材质舒适的安全靠背+马桶扶手的搭配，提高舒适度并提供支撑辅助；

可折叠淋浴椅不占用空间，又方便易用.....



跌倒侦测扶手  
采用全面监测技术



- E HF1130 一字型扶手
- F SC4885 挂墙式淋浴椅
- G HF8007 T型扶手
- H 任意一款恒温沐浴龙头



- A HF1271 带脚上收型扶手
- B HE1221 活动式靠背
- C C3410 节水型单体马桶  
+AF00980E 我爱洗智能马桶盖
- D HF1260 L型扶手





# 3

## 医疗场景

特需专项产品，助力医疗领域



3% 的特殊功能需求，正是医疗卫生设施的发展领域，和成精耕医疗卫浴领域，结合行业趋势，规划了多功能厕所、医疗盥洗一体柜等针对特需专业渠道的高性能产品。

作为全生命周期健康辅助的专业部分，涵盖各种特殊行业工种的医疗特殊需求：

功能性的辅助设施，优化的整体解决方案：

一般人、母婴、轮椅族、装设人工膀胱、肛门（造瘘术后）使用者



冲洗式污物盆  
一体设计 安装便捷



- |   |            |               |   |            |            |   |             |          |
|---|------------|---------------|---|------------|------------|---|-------------|----------|
| A | AF928H     | 嵌入式马桶感应冲水器    | G | L4562SAW   | 台面上脸盆      | P | HF1260      | L型扶手     |
| B | 任意一款恒温沐浴龙头 |               | H | HF1271     | 带脚上收型扶手    | Q | BA34040-2SS | 可置物双卷纸巾架 |
| C | S335AW     | 人工肛污盆         | M | AF928H     | 嵌入式马桶感应冲水器 |   |             |          |
| D | HD2915H    | 烘手机           | N | C5509P     | 挂墙式马桶      |   |             |          |
| E | AF5196HD   | 脸盆用感应给水给皂一体龙头 |   | +AF3565HAW | +我爱洗智能马桶盖  |   |             |          |
| F | HF1264     | 台面盆专用扶手       | O | HE1221     | 活动式靠背      |   |             |          |





我们习以为常的生活空间，  
可能对于老人及不方便的人来说  
却隐藏着无数个生活隐患。



## 预防跌倒的意义

建筑学会针对50岁以上辅具使用需求分析

跌倒可发生于任何年龄层，以老年人群最为常见，每年约有三分之一的65岁居家老年人发生跌倒的意外伤害事故，而其中约每四十人就有一人会因而住院（大多数是因骨折合并症）。

跌倒是伤害死亡的第4位原因，在65岁以上的老年人中则占绝大多数，其中约70%是在家中浴室环境跌倒，危险机率居冠。

单纯的跌倒不仅导致老年人肢体伤害所带来行动不便的不良后果，之后担心再次跌倒的无形恐惧更会影响老年人在日常生活上的自信及心理障碍，倘若又自我受限活动或被照顾者约束行动，不仅会加速老年人本身机体的失能，更间接增加家庭及社会成本的负担，加上人口老化度的加剧，因此老年人跌倒的认知及预防，已成为全球社会迫切需要解决的问题。





CE认证标准: 载重、抗菌、皮肤敏感测试

德国TUV标准测试 详情见产品目录



## 圆管颗粒纹

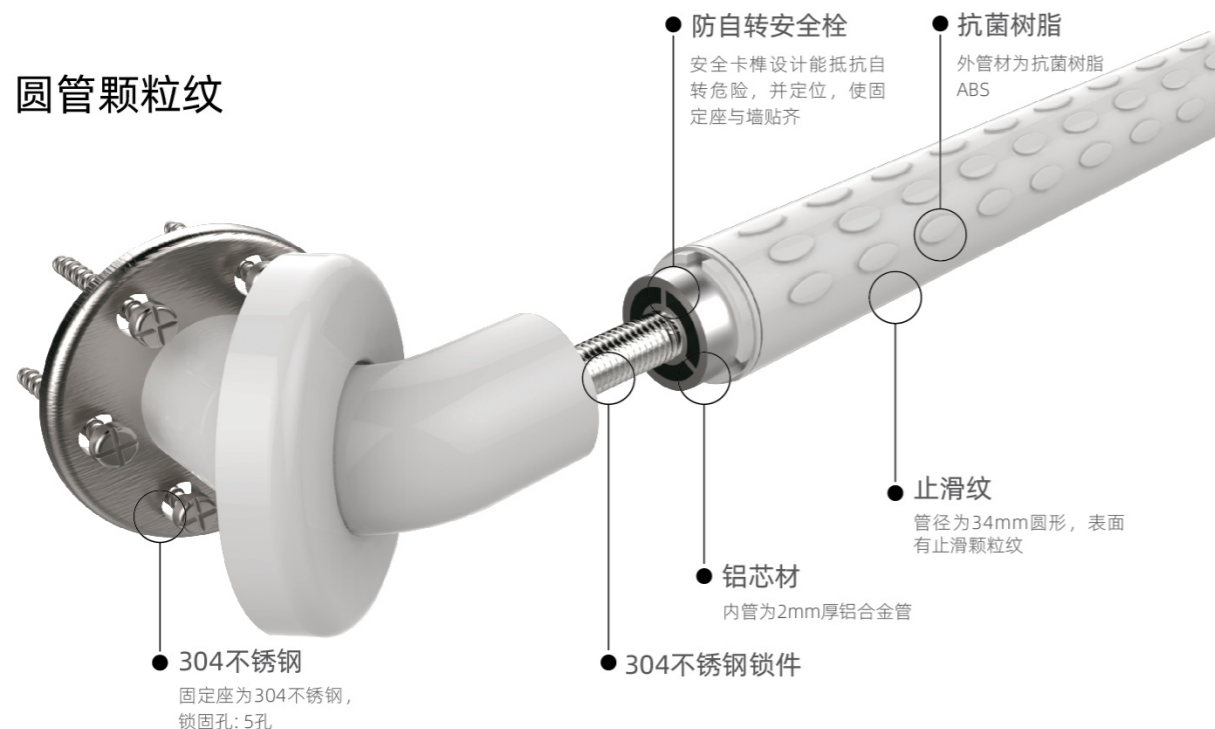

## 304 不锈钢

### 为何是Ø32mm不锈钢圆管?

根据男女手握口径平均数据: Ø32~38mm为手握口径的容许范围, 不锈钢产品表面相对光滑, 因此我们调整成Ø32mm, 刚刚好能紧握的面积, 才是安心的安全扶手。

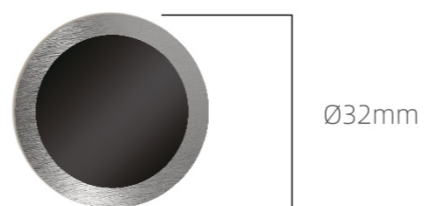

## 椭圆管

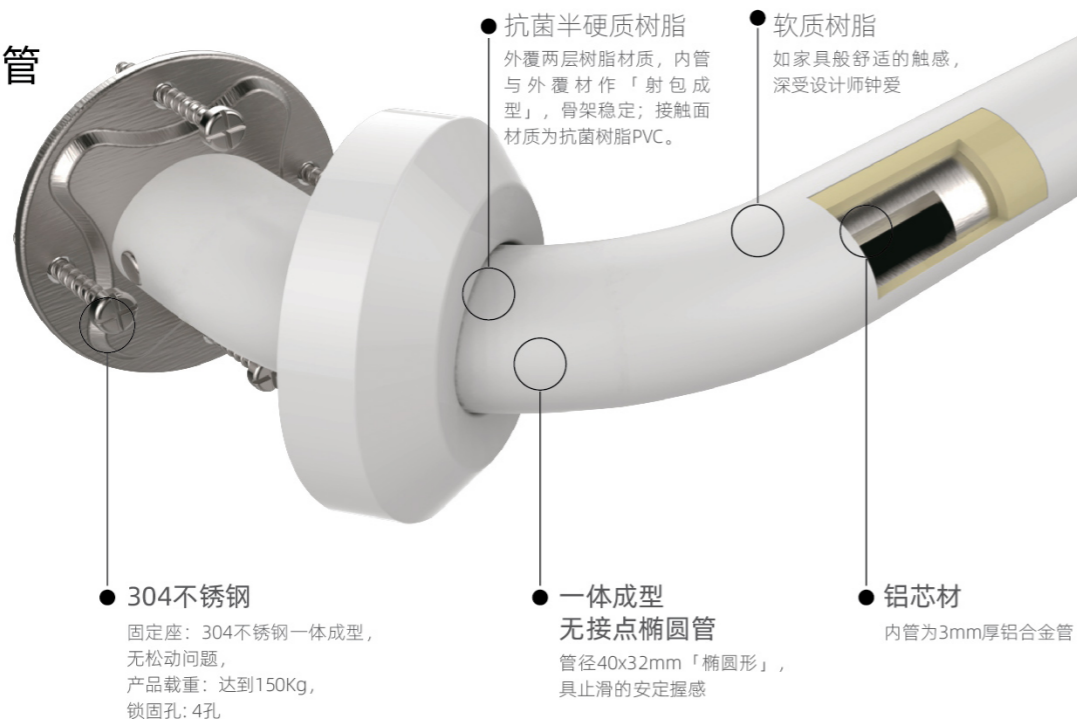

### 为何是40x32mm椭圆形?

适当直径的椭圆管扶手, 手握使用时, 手掌与扶杆间的抵抗力大, 无论水平移动、垂直起身动作、转身动作, 皆能达到稳定的握感, 一体成型制作, 没有段接问题。

一般市面的圆管都采取接管方式, 产生的中间段自转问题, 反而造成摔倒危险。

### 和成安全扶手剖面示意

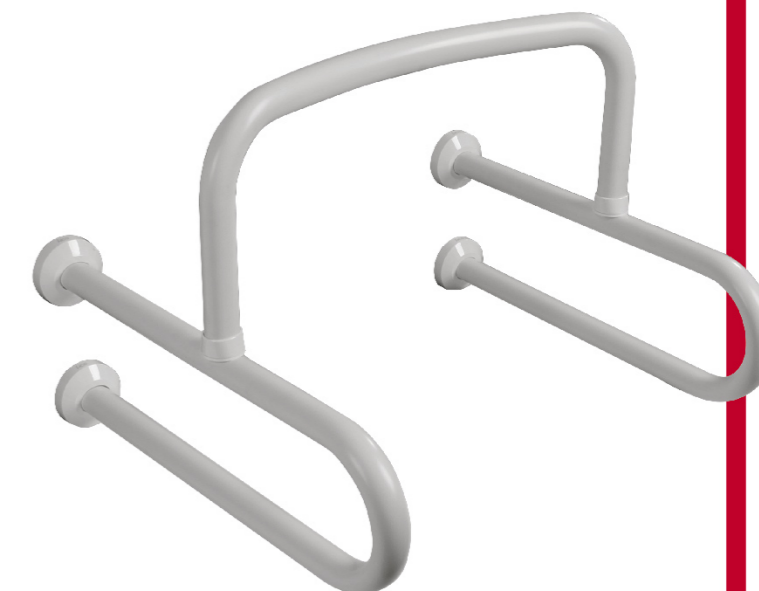
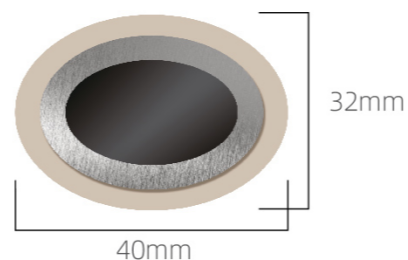



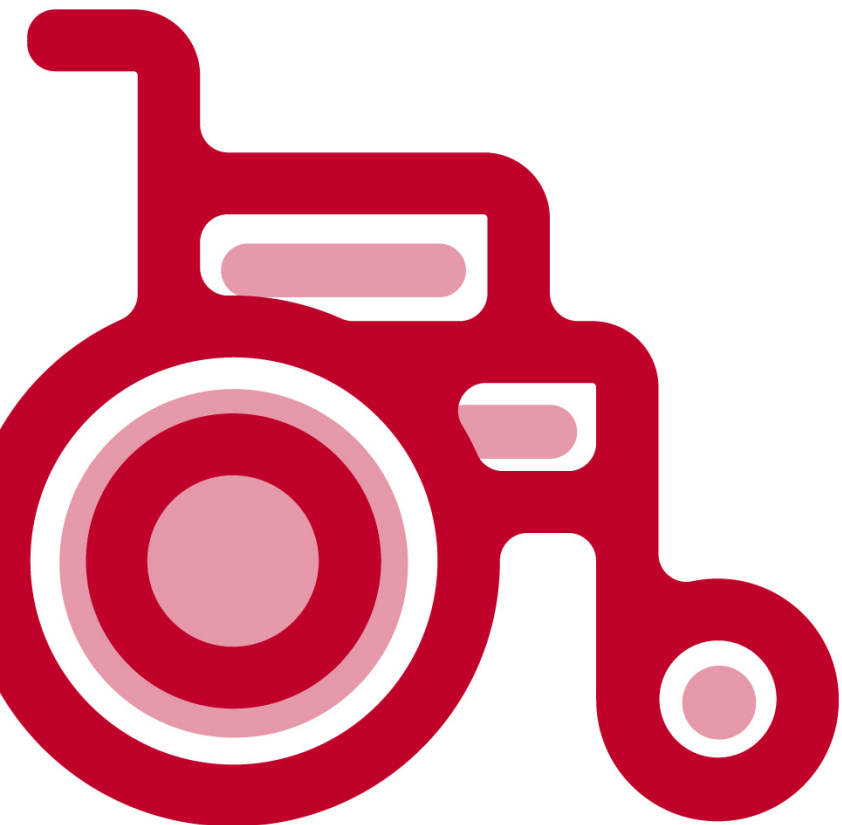

无障碍环境突出重点人群：  
残疾人、老年人、孕妇、幼儿、  
伤病者、负重者等的生活需求



## 无障碍生活

更好满足全社会的无障碍需求

无障碍环境是残疾人、老年人等群体权益保障的重要内容，对于促进社会融合和和谐社会的全面发展具有重要价值。

党的十八大以来，我国无障碍环境建设快速发展。马路上的坡道随处可见，地铁站的无障碍卫生间逐渐普及，越来越多的电视节目配备手语主播……无障碍设施和服务不断融入日常生活。

习近平总书记强调：“促进社会公平正义，让发展成果更多更公平惠及全体人民。”进一步推进无障碍环境建设，一方面要提升建设质量和保障水平，使其跟上经济社会发展步伐，另一方面要扩展社会服务范围，充分考虑全体社会成员的无障碍需求。

无障碍设施建设水平是一个国家和社会文明程度的标志，无障碍环境是全体社会成员普遍受惠的民生福祉。

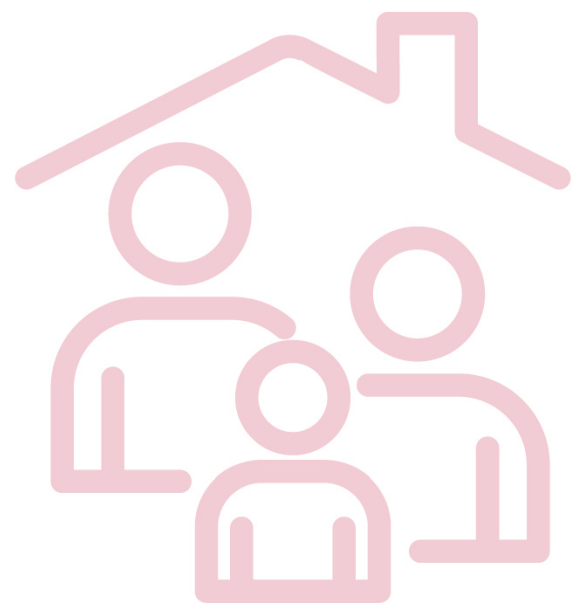





## 跌倒侦测扶手

### 为何选择侦测扶手?

人总有不方便的时候，每时每刻有人陪伴很难做到，但是侦测扶手却可以分分钟陪伴左右，即时主动侦测设计，无需穿戴额外的设备，也可以远程监控家人是否跌倒——更安全的选择

#### 即时侦测

随时掌握，保修零时差

#### 全时防护

24小时安全保障

#### 主动侦测

侦测跌倒，系统自动报警

#### 保障隐私

适合安装于浴室及卧室

#### 无需穿戴

远程侦测不干扰使用

#### 远端监控

即时通报远方家人

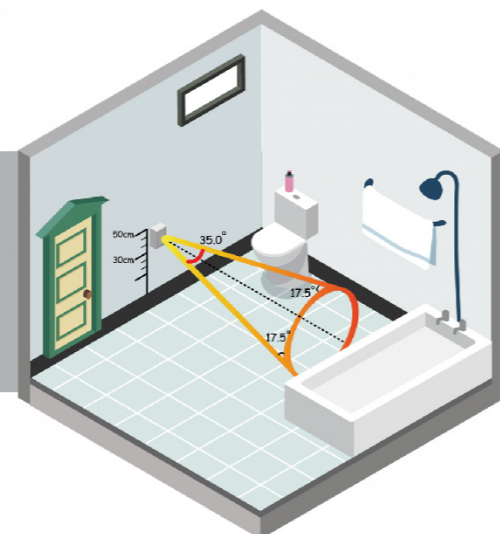

## 侧开门踏入式浴缸

### 为何选择侧开门?

人性化设计的侧开门踏入式浴缸，加宽设计的开门，极低的门栏设计，最大程度避免使用时的抬腿动作，使年长者和所有人能够轻松进入浴缸，享受到水的理疗和滋养，更有领先的门锁技术，既让任何人都能够轻松开关门，又保证绝不漏水。

#### 承诺：浴缸永不漏水

作为开门式样浴缸的发明者和领导者，承诺浴缸永不漏水，防水胶条终身保固。

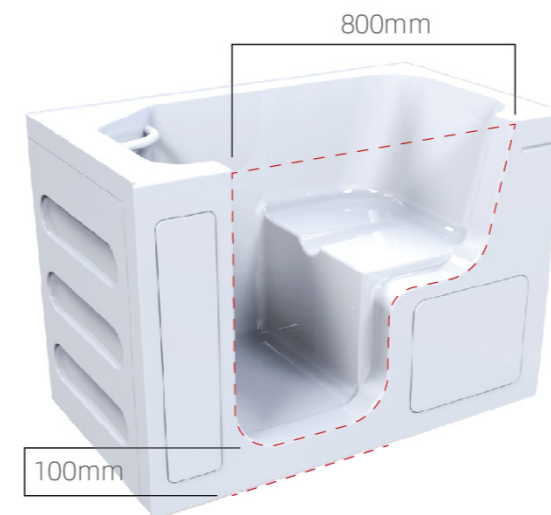

#### 顶级材料 一体成型

浴缸表面采用市面上最好的5MM进口亚克力板材一体成型无缝拼接。

#### 进口五金 经久耐用

关键部位五金采用美国进口铜合金材质，光亮如新。

#### 加宽门距+极低门栏

尽量把门距做到最大，便于进出浴缸，方便使用者。

30KG

#### 超厚的全铝合金门框

重量达30公斤以上的全铝合金品牌门框，品质如同D级豪华车。

#### 人性化门把设计

普通的门把一般高过浴缸边缘，使得使用者的手臂不能很自由地活动，而且在忘记锁安全锁的情况下，容易在沐浴过程中打开浴缸门。





配合特需功能存在的产品：  
医院手术室、门诊间；  
化学专业实验室、洗漱间等等



## 卫浴特需行业

专业产品满足全面需求

和成全方位研究《GB51039-2014综合医院建筑设计规范》等设计规范，针对不同区域的洁具需求，规定拟定具体产品开发思路，尤其是门诊、手术室、化学检测室等细分领域。

同时，依据法律法规和强制性标准提出了应急喷淋和洗眼器的设计思路，应急喷淋和洗眼设备在我国石化、化工、水泥、造纸、发电、制药、钢铁、涂料、食品加工、饮料制造、日化、零售等行业以及各类化学和医学实验室使用广泛。

和成研发全力开发出易用、合规、便捷的特需产品，做精细化运营，向目标发力，全面布局卫浴特需行业赛道，成为行业方案解决者。

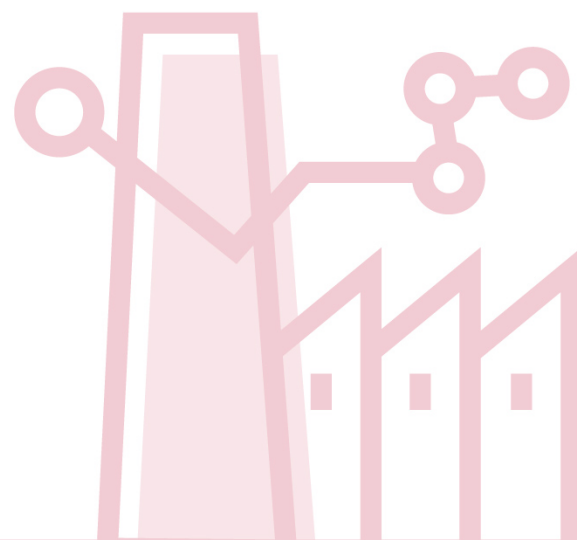



## 医用盥洗一体柜

### 为何选择一体柜?

选择医用盥洗一体柜对医院来说安装简单，一步到位，到现场连接上下水就可以投入使用。

不锈钢板柜体实用性强，便于保洁消毒，不易沾水霉变，滋生细菌病毒，避免了木制柜体在医院等需要频繁消毒，适合多个场所。



不锈钢一体柜

### 科学设计

柜体及背板采用 304 不锈钢材质，易清洁，不锈蚀发霉。搭配不锈钢一体盆，与柜体无缝结合，防溅水或搭配陶瓷盆，易清洁维护，超长使用寿命。

选配医用长柄龙头或自动感应龙头，一步到位全配置；采用人体工学设计，方便医护人员清洁使用。

### 柜体款式 模块化定制

场地要求各不相同，按需设计制作。



## 应急喷淋和洗眼设备

### 为何选择应急冲喷淋和洗眼设备?

用于石油、化工、饮料、医药等行业。当发生化学液体、有毒有害物质、以及火灾飞溅到工作人员身体、脸部、眼睛时迅速冲洗降低危害程度。冲眼喷头的柔和泡沫式水流，相比普通洗眼喷头提高清洗效率50%。

采用优质304不锈钢材质，让产品防腐性更强，产品更加耐用。



淋浴头

### 304不锈钢材质

具有高抗酸、碱、盐、油等腐蚀性溶液的性能。



洗眼器

### 气雾状洗眼水1秒内喷出

出水高度和角度按照人的面部比例设计，洗眼流量 12-18L/min，工作压力0.3-0.8MPa。







型号	图示	尺寸图	说明
AFC5606TAW/ AFC5608TAW 超级马桶			安装坑距: 300/400mm 额定用水量: 4.0 L 外形尺寸: 680 x 380 x 480mm 颜色: 粉白(AW) 额定电压: AC220V/50Hz 额定功率: 1200W
AFC2306RMTAW/ AFC2406RMTAW 超级马桶			安装坑距: 300/400mm 额定用水量: 5.0 L 外形尺寸: 665 x 395 x 512mm 颜色: 粉白(AW) 额定电压: AC220V/50Hz 额定功率: 1200W
C5509P+ CF1694LAW 挂墙式马桶			冲水方式: 冲落式 额定用水量: 4.2/6.0 L(水效等级2级) 外形尺寸: 535 x 365 x 350mm 颜色: 粉白(AW)
C3410WLK+ GV3410CW 轻智能马桶(脚踏冲水+离座即冲)			安装坑距: 300mm 冲水方式: 喷射虹吸 额定用水量: 4.2/6.0 L(水效等级2级) 外形尺寸: 720 x 400 x 720mm 颜色: 粉白(AW)
C3410/3414+ CF4720SAW 节水型单体马桶			安装坑距: 300mm 冲水方式: 喷射虹吸式 额定用水量: 4.2/6.0L(水效等级2级) 外形尺寸: 720 x 400 x 720mm 颜色: 粉白(AW)

型号	图示	尺寸图	说明
AF49034G 自动换套马桶盖 (V型)			外形尺寸: 500 x 369 x 123mm 颜色: 粉白(AW) 额定电压: AC220V/50Hz 自动换套, 挥手感应换套, 暖座
AF59016G 自动换套马桶盖 (D型)			外形尺寸: 500 x 369 x 123mm 颜色: 粉白(AW) 额定电压: AC220V/50Hz 自动换套, 挥手感应换套, 暖座
AF00980EAW 我爱洗智能马桶盖			外形尺寸: 525 x 457 x 151mm 颜色: 粉白(AW) 额定电压: AC220V/50Hz 额定功率: 1220W 速热式, 暖座, 烘干, 除臭, 夜灯
AF3565HAW 我爱洗智能马桶盖			外形尺寸: 519 x 372 x 131mm 颜色: 粉白(AW) 额定电压: AC220V/50Hz 额定功率: 1020W 速热式, 暖座, 烘干, 除臭, 夜灯





型号	图示	尺寸图	说明
U2880KCPH 挂墙式感应一体小便斗			进水方式: 后进水 排水方式: 墙排 额定用水量: 0.5L 额定电压: AC220V 外形尺寸: 430 x 325 x 650mm 颜色: 粉白(AW)
U2880KB 挂墙式小便斗			进水方式: 后进水 排水方式: 墙排 额定用水量: 0.5L 外形尺寸: 430 x 325 x 650mm 颜色: 粉白(AW)
U6080+ AF6082HD 落地感应一体小便斗			进水方式: 后进水 排水方式: 地排 额定用水量: 1.5L 额定电压: AC220V 外形尺寸: 395 x 370 x 985mm 颜色: 粉白(AW)
C4151KQ 节水型蹲便器			冲水方式: 冲落式 排水方向: 后进前排 额定用水量: 4.2L/6.0L 外形尺寸: 590 x 450 x 295mm 颜色: 粉白(AW)
C106D 节水型蹲便器			冲水方式: 冲落式 排水方向: 后进后排 额定用水量: 8.0L 外形尺寸: 650 x 270 x 455mm 颜色: 粉白(AW)

型号	图示	尺寸图	说明
AF3451NH 嵌入式小便斗 感应冲水器			进水方式: 上进水 额定电压: AC220V 材质: 黄铜(本体)/玻璃面板 颜色: 黑色
AF3451NHB 嵌入式小便斗 感应冲水器			进水方式: 后进水 额定电压: AC220V 材质: 黄铜(本体)/玻璃面板 颜色: 黑色
AF904H 嵌入式马桶感应 冲水器			额定电压: AC220V 尺寸: 130 x 130 x 93mm 材质: 黄铜阀体/不锈钢面板 颜色: 不锈钢拉丝
AF3455H 嵌入式马桶感应 冲水器			额定电压: AC220V 尺寸: 136 x 110 x 165mm 材质: 黄铜(本体)/玻璃面板 颜色: 黑色





型号	图示	尺寸图	说明
L688ADBAW +AF688H 嵌墙式感应洗手盆			额定电压: AC220V 外形尺寸: 350 x 250 x 450mm 落水孔直径: $\Phi 45$ mm 颜色: 粉白(AW)
L4738S 挂墙洗手盆			容量: 2.2L 外形尺寸: 380 x 220 x 100mm 落水孔直径: $\Phi 44$ mm 龙头孔直径: $\Phi 35$ mm 颜色: 白
L4731S 挂墙洗手盆			容量: 2.0L 外形尺寸: 315 x 315 x 155mm 落水孔直径: $\Phi 44$ mm 龙头孔直径: $\Phi 35$ mm 颜色: 白
L6642S 台面上脸盆			容量: 3.9L 外形尺寸: 460 x 400 x 145mm 落水孔直径: $\Phi 44$ mm 龙头孔直径: $\Phi 35$ mm 颜色: 白
L5521S 半挂式一体脸盆			容量: 7.1L 外形尺寸: 570 x 495 x 400mm 落水孔直径: $\Phi 44$ mm 龙头孔直径: $\Phi 35$ mm 颜色: 粉白

型号	图示	尺寸图	说明
LF3537S 半柱式脸盆			容量: 7.2L 外形尺寸: 545 x 445 x 480mm 落水孔直径: $\Phi 44$ mm 龙头孔直径: $\Phi 35$ mm 颜色: 粉白
LF3530S 立柱式脸盆			容量: 7.2L 外形尺寸: 545 x 445 x 840mm 落水孔直径: $\Phi 44$ mm 龙头孔直径: $\Phi 35$ mm 颜色: 粉白
LF330DS 立柱式脸盆			容量: 7.5L 外形尺寸: 575 x 485 x 805mm 落水孔直径: $\Phi 44$ mm 龙头孔直径: $\Phi 35$ mm 颜色: 粉白(AW)
S335AW 人工肛门污物盆			外形尺寸: 570 x 360 x 490mm 颜色: 粉白(AW)
S385 人工肛门污物盆			外形尺寸: 370 x 430 x 449mm 进水方式: 后进水 排水方式: 墙排 颜色: 粉白(AW)





型号	图示	尺寸图	说明
AF4301H 自动感应调温 龙头 (交流)			材质: 黄铜 (本体) 颜色: 镀铬 (NC) 额定电压: AC220V/50Hz
AF4301D 自动感应调温 龙头 (直流)			材质: 黄铜 (本体) 颜色: 镀铬 (NC) 额定电压: DC6V
AF3192HN 自动感应龙头 (交流)			材质: 黄铜 (本体) 颜色: 镀铬 (NC) 额定电压: AC220V/50Hz
AF3192ND 自动感应龙头 (直流)			材质: 黄铜 (本体) 颜色: 镀铬 (NC) 额定电压: DC6V
AF6013H 自动感应龙头			材质: 黄铜 (本体) 颜色: 镀铬 (NC) 额定电压: AC220V/50Hz

型号	图示	尺寸图	说明
AF0002HG 自动感应龙头			材质: 黄铜 (本体) 颜色: 镀铬 (NC) 额定电压: AC220V/50Hz
AF5196HD 二合一自动感应龙头 (出水+给皂)			材质: 黄铜 (本体) 颜色: 镀铬 (NC) 额定电压: AC220V/DC6V
AF4093KHG 自动感应龙头 (层流水)			材质: 黄铜 (本体) 颜色: 镀铬 (NC) 额定电压: AC220V/50Hz
T_AF05090H 自动感应高抛龙头			材质: 黄铜 (本体) 颜色: 镀铬 (NC) 额定电压: AC220V/50Hz
AF4092-HW-1/-2 恒温阀组			材质: 黄铜 颜色: 镀铬 配件: 双活接头、300mm高压软管





型号	图示	尺寸图	说明
T_LF4401 长柄单孔脸盆用龙头			材质: 黄铜 颜色: 镀铬 配件: 冷、热进水管
T_LF1402 长柄单孔脸盆用龙头			材质: 黄铜 颜色: 镀铬 配件: 冷、热进水管
T_LF6193G 脚踏单孔脸盆用龙头			材质: 黄铜 颜色: 镀铬 配件: 阀本体、出水管
KF06305SG 侧开龙头			材质: 不锈钢 颜色: 拉丝 配件: 冷、热进水管
FB9103 19孔开孔式落水			材质: 黄铜 颜色: 镀铬

型号	图示	尺寸图	说明
L00100A 翻盖式落水			材质: 不锈钢 颜色: 拉丝
L00002A 按压式落水			材质: 黄铜 颜色: 镀铬
F00006 按压式落水 (无溢水孔)			材质: 黄铜 颜色: 镀铬
F00001 提拉式落水			材质: 黄铜 颜色: 镀铬





型号	图示	尺寸图	说明
HD2915H 烘手机 (交流)			材质: ABS 颜色: 白色 额定功率: 1400W 额定电压: AC220V
SD9032D 酒精消毒器			材质: ABS 容量: 1000ml 外形尺寸: 258 x 124 x 99mm 电源: DC6V (4节2号电池)
SD09016DG 自动给皂器 (台面式)			材质: ABS 容量: 300ml 外形尺寸: 195 x 84 x 95mm 电源: DC6V (4节2号电池)
BA06288G 感应皂液器			材质: ABS 容量: 1200ml 外形尺寸: 260 x 120 x 115mm 电源: DC6V (4节2号电池)
BA03321G 大卷纸巾盒			材质: ABS 外形尺寸: 270 x 270 x 160mm

型号	图示	尺寸图	说明
BA03422G 纸巾盒			材质: ABS 外形尺寸: 285 x 215 x 110mm
BA4005A 抽纸盒 (防指纹)			材质: 304不锈钢 外形尺寸: 282 x 100 x 260mm
BA3002HG 二合一抽纸箱			材质: 不锈钢 外形尺寸: 330 x 110 x 1200mm





型号	图示	尺寸图	说明
HE1221 活动式靠背			载重: 150Kg 材质: PP、铝合金、304不锈钢固定座 颜色: 白
HF2062 前倾支撑型扶手			载重: 150Kg 材质: PU、铝合金、防锈化铁 颜色: 米白 备注: 不建议安装在长期会直接淋到水的区域
BS8820G 婴儿护理台			载重: 20Kg 材质: 抑菌HDPE 颜色: 米色
BS8822G 幼儿安全座椅			载重: 15Kg 材质: ABS+PU 颜色: 奶白色
SC05881CG 移动淋浴椅			载重: 130Kg 材质: PE、铝合金、橡胶脚垫 颜色: 蓝、白



型号	图示	尺寸图	说明
SC4884 挂墙式淋浴椅			载重: 150Kg 材质: ABS、铝合金、304不锈钢固定座、PU、橡胶脚垫 颜色: 黑、白
SC4885 挂墙式淋浴椅			载重: 150Kg 材质: PP、铝合金、304不锈钢固定座、橡胶脚垫 颜色: 白
T_F8013AW 侧开门踏入式浴缸			材质: 亚克力 外形尺寸: 1300 x 750 x 950mm 颜色: 白 配件: 浴缸本体、电机、排水、龙头、扶手。不含显示屏
F8140AW 无裙边亚克力浴缸			材质: 亚克力 外形尺寸: 1400 x 750 x 475mm 颜色: 白 配件: 浴缸本体、扶手



型号	图示	尺寸图	说明
T_S13C 应急冲淋器			材质: 304 不锈钢
LCS60401T 医用盥洗一体盆			材质: 304 不锈钢 外形尺寸: 600 x 450 x 1800mm
LCS60422T 医用盥洗一体盆			材质: 陶瓷、304 不锈钢 外形尺寸: 625 x 455 x 1800mm 备注: 陶瓷盆需另配
KF35701L-SR 单孔单把厨房用 龙头 (抑菌防指纹)			材质: 低铅铜 颜色: 抑菌防指纹(SR)
KA0039NA 不锈钢手工槽 (纳米涂层)			尺寸: 740 x 440 x 200mm 开孔尺寸: 720 x 420-4*R10 (台上) 705 x 405-4*R10 (台下) 材质: 304 不锈钢 表面处理: 拉丝 (纳米涂层)







型号	图示	尺寸图	说明
HF1105 一字型扶手			颜色: 白 载重: 150Kg 材质: PVC抗菌树脂、铝合金、304不锈钢固定座
HF1106 一字型扶手			颜色: 白 载重: 150Kg 材质: PVC抗菌树脂、铝合金、304不锈钢固定座
HF1107 一字型扶手			颜色: 白 载重: 150Kg 材质: PVC抗菌树脂、铝合金、304不锈钢固定座
HF2170 L型扶手(左墙)			颜色: 白 载重: 150Kg 材质: PVC抗菌树脂、铝合金、304不锈钢固定座
HF2171 L型扶手(右墙)			颜色: 白 载重: 150Kg 材质: PVC抗菌树脂、铝合金、304不锈钢固定座

型号	图示	尺寸图	说明
HF1265 固定U型扶手			颜色: 白 载重: 150Kg 材质: PVC抗菌树脂、铝合金、304不锈钢固定座
HF1183 活动U型扶手			颜色: 白 载重: 150Kg 材质: PVC抗菌树脂、铝合金、304不锈钢固定座 备注: 不建议安装在长期会直接淋到水的区域
HF1266 小便斗专用扶手			颜色: 白 载重: 150Kg 材质: PVC抗菌树脂、铝合金、304不锈钢固定座
HF1267 台面盆专用扶手			颜色: 白 载重: 150Kg 材质: PVC抗菌树脂、铝合金、304不锈钢固定座



型号	图示	尺寸图	说明
HF1130 一字型扶手			颜色: 白 载重: 150Kg 材质: ABS抗菌树脂、铝合金、304不锈钢固定座
HF1145 一字型扶手			颜色: 白 载重: 150Kg 材质: ABS抗菌树脂、铝合金、304不锈钢固定座
HF1160 一字型扶手			颜色: 白 载重: 150Kg 材质: ABS抗菌树脂、铝合金、304不锈钢固定座
HF1260 L型扶手			颜色: 白 载重: 150Kg 材质: ABS抗菌树脂、铝合金、304不锈钢固定座
HF8007 T型扶手			颜色: 白 载重: 150Kg 材质: ABS抗菌树脂、铝合金、304不锈钢固定座



型号	图示	尺寸图	说明
HF1271 带脚上收型扶手			颜色: 白 载重: 150Kg 材质: ABS抗菌塑料、铝合金、304不锈钢固定座
HF1261 小便斗专用扶手			颜色: 白 载重: 150Kg 材质: ABS抗菌树脂、铝合金、304不锈钢固定座
HF1262 挂墙盆专用扶手			颜色: 白 载重: 150Kg 材质: ABS抗菌树脂、铝合金、304不锈钢固定座
HF1264 台面盆专用扶手			颜色: 白 载重: 150Kg 材质: ABS抗菌树脂、铝合金、304不锈钢固定座





型号	图示	尺寸图	说明
HF09960G 一字扶手			颜色: 白 载重: 120Kg 材质: ABS树脂 不锈钢内管和固定座
HF09840G L型扶手(右)			颜色: 白 载重: 120Kg 材质: ABS树脂 不锈钢内管和固定座
HF09927G 活动U型扶手			颜色: 白 载重: 120Kg 材质: ABS树脂 不锈钢内管和固定座
HF08706G 落地支撑扶手			颜色: 白 载重: 120Kg 材质: ABS树脂 不锈钢内管和固定座
HF08707G 小便斗专用扶手			颜色: 白 载重: 120Kg 材质: ABS树脂 不锈钢内管和固定座

型号	图示	尺寸图	说明
HF02264G 台面脸盆专用扶手			颜色: 白 载重: 120Kg 材质: ABS树脂 不锈钢内管和固定座
HF08500AWG 双联支撑扶手 (脸盆用)			颜色: 白 载重: 120Kg 材质: ABS树脂 不锈钢内管和固定座
SC06223G 淋浴椅			颜色: 白 载重: 120Kg 材质: ABS树脂 不锈钢内管和固定座



型号	图示	尺寸图	说明
HF8040SLG 一字型扶手			颜色: 不锈钢拉丝砂光面 载重: 120Kg 材质: 304不锈钢
HF8050SLG 一字型扶手			颜色: 不锈钢拉丝砂光面 载重: 120Kg 材质: 304不锈钢
HF8060SLG 一字型扶手			颜色: 不锈钢拉丝砂光面 载重: 120Kg 材质: 304不锈钢
HF8709N L型扶手(右墙)			颜色: 不锈钢拉丝砂光面 载重: 150Kg 材质: 304不锈钢
HF8710N L型扶手(左墙)			颜色: 不锈钢拉丝砂光面 载重: 150Kg 材质: 304不锈钢



型号	图示	尺寸图	说明
HF060185G 固定U型扶手			颜色: 不锈钢拉丝砂光面 载重: 120Kg 材质: 304不锈钢
HF8706N 固定U型扶手			颜色: 不锈钢拉丝砂光面 载重: 150Kg 材质: 304不锈钢
HF8708N 活动U型扶手			颜色: 不锈钢拉丝砂光面 载重: 150Kg 材质: 304不锈钢
HF06080SG 小便斗专用扶手			颜色: 不锈钢拉丝砂光面 载重: 120Kg 材质: 304不锈钢
HF8707N 小便斗专用扶手			颜色: 不锈钢拉丝砂光面 载重: 150Kg 材质: 304不锈钢





型号	图示	尺寸图	说明
HF080265G 双联支撑扶手 (脸盆用)			颜色: 不锈钢拉丝砂光面 载重: 120Kg 材质: 304不锈钢
HF088065G 双联支撑扶手 (脸盆用)			颜色: 不锈钢拉丝砂光面 载重: 120Kg 材质: 304不锈钢

